



ANLY TIMER

H3D-M 多功能限時繼電器



功能特性：

- 支援廣泛操作電源，由AC與DC 12V至240V。
- 具有7種輸出模式可供選擇使用，可廣泛應用於多種場合。
- 包含限時延遲，反動作，閃爍，閃爍反動作，接點OFF延遲，接點OFF延遲反動作，單擊輸出延遲。
- 具有7種可選擇時間範圍，從1秒到100小時。
- 採用窄體設計，約17.5mm。
- 具有CE認證。

規格：

操作電壓	AC/DC(V): 12~240
操作電壓範圍	額定操作電壓的90~110%
電源頻率	50 / 60 Hz
接點容量	250VAC 8A 電阻性負載
復歸時間	0.1s以下
消耗功率	約1.9VA
使用壽命	機械: 5,000,000 次 電氣: 100,000 次(額定容量內)
使用周圍溫度	-10 ~ +50°C
使用周圍濕度	85%RH以下
重量	約62g

型式分類：

型號	H3D-M
時間範圍	1s / 10s / 100s / 10m / 100m / 10h / 100h
輸出接點	1C
輸出模式	7種

接線圖：

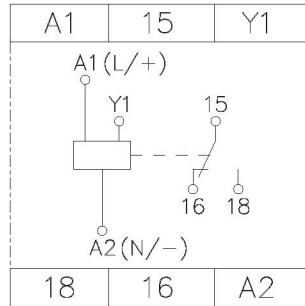

時序圖：

A 模式：限時延遲,

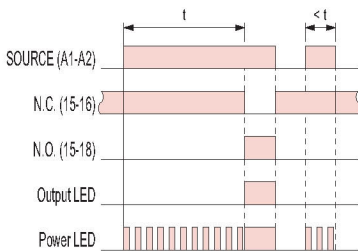

B 模式：閃爍 (OFF 先計時),

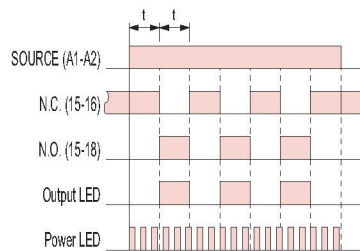

B2 模式：閃爍 (ON 先計時),

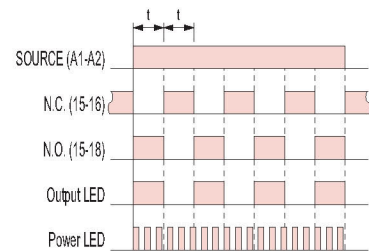

D 模式：接點 OFF 延遲,

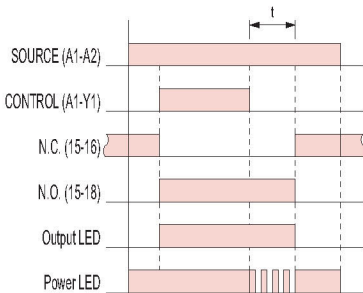

D1 模式：接點 OFF 延遲反動作,

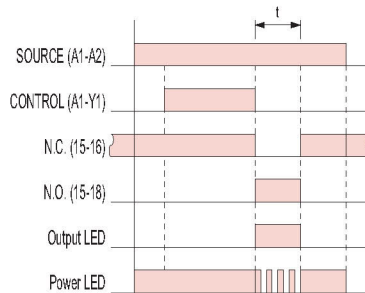

E 模式：反動作,

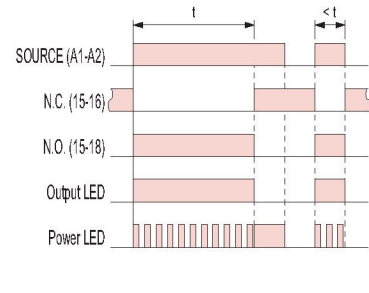

外形尺寸：(mm)

J1 模式：單擊輸出延遲,

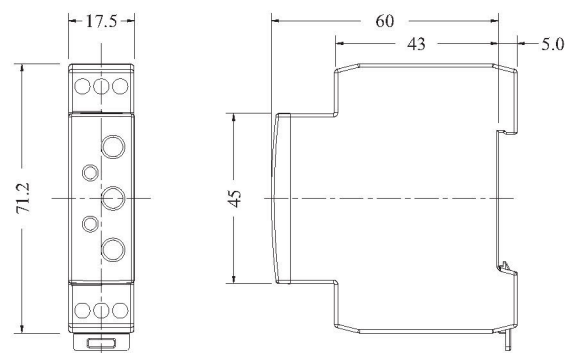
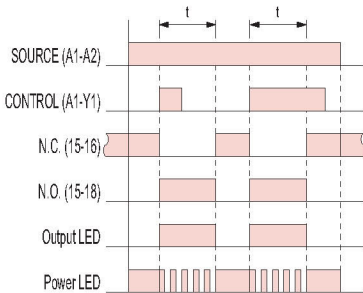

安良電氣有限公司

經銷：大集福五金電材行 235 台北縣中和市中正路 578 號

TEL: (02) 2225-0498 FAX: (02) 2226-3929